

INNEHÅLL

1. SÄKERHETSINFORMATION.....	22
2. SÄKERHETSINSTRUKTIONER.....	24
3. PRODUKTBESKRIVNING.....	25
4. KONTROLLPANEL.....	26
5. PROGRAMÖVERSIKT.....	27
6. TILLVALSFUNKTIONER.....	28
7. INSTÄLLNINGAR.....	29
8. FÖRE FÖRSTA ANVÄNDNING.....	30
9. DAGLIG ANVÄNDNING.....	30
10. RÅD OCH TIPS.....	31
11. SKÖTSEL OCH RENGÖRING.....	32
12. FELSÖKNING.....	34
13. TEKNISKA DATA.....	35
14. PRODUKTINFORMATIONSBLAG MED HÄNVISNING TILL E.U. REGEL 1369/2017.....	37

VI TÄNKER PÅ DIG

Tack för att du köpt en Electrolux-produkt. Du har valt en produkt som för med sig årtionden av yrkeserfarenhet och innovation. Genial och elegant har den utformats med dig i åtanke. Så när du än använder den kan du känna dig trygg med att veta att du får fantastiska resultat varje gång.

Välkommen till Electrolux.

Besök vår webbplats för att:



Få användningsråd, broschyrer, felsökningshjälp och serviceinformation:
www.electrolux.com/webselfservice



Registrera din produkt för bättre service:
www.registerelectrolux.com



Köpa tillbehör, förbrukningsvaror och originalreservdelar till din produkt:
www.electrolux.com/shop

KUNDTJÄNST OCH SERVICE

Vi rekommenderar att originalreservdelar används.

Ha följande uppgifter till hands när du kontaktar serviceavdelningen: Modell, PNC, serienummer.

Informationen står på typskylten.

Varnings-/viktig säkerhetsinformation

Allmän information och tips

Miljöinformation

Med reservation för ändringar.

1. ⚠ SÄKERHETSINFORMATION

Läs noga de bifogade instruktionerna före installation och användning av maskinen. Tillverkaren är inte ansvarig för eventuella personskador eller andra skador som uppkommit som ett resultat av felaktig installation eller användning. Förvara alltid bruksanvisningen på en säker och tillgänglig plats för framtida bruk.

1.1 Säkerhet för barn och handikappade



WARNING!

Risk för kvävning, skador eller permanent invaliditet.

- Denna produkt kan användas av barn från 8 års ålder och uppåt, och av personer med nedsatt fysisk, sensorisk eller mental förmåga, samt personer med bristande erfarenhet och kunskap, om de övervakas eller instrueras beträffande hur produkten används på ett säkert sätt och förstår de risker som är förknippade med användningen.
- Barn mellan 3 och 8 år eller personer med mycket omfattande och komplexa funktionshinder ska inte vara i närheten av produkten om de inte är under uppsikt.
- Barn under 3 år ska inte vistas i närheten utan ständig uppsikt.
- Låt inte barn leka med produkten.
- Håll allt förpackningsmaterial utom räckhåll för barn och kassera det på lämpligt sätt.
- Tvättmedel ska förvaras utom räckhåll för barn.
- Håll barn och husdjur borta från produkten när luckan är öppen.
- Om apparaten har ett barnlås, måste detta aktiveras.
- Barn får inte utföra städning och underhåll av apparaten utan uppsikt.

1.2 Allmän säkerhet

- Ändra inte produktens specifikationer.
- Om torktummlaren ska ställas ovanpå en tvättmaskin, använd staplingsssatsen. Staplingsssatsen som finns att köpa hos en auktoriserad återförsäljare och kan bara användas med maskinen såsom angivits i medföljande anvisningar. Läs dem noga före installation (se installationsbladet).
- Maskinen kan installeras fristående eller under en köksbänk med rätt utrymme (se installationsbladet).
- Produkten får inte placeras bakom en låsbar dörr, en skjutdörr eller en dörr med gångjärnen på motsatt sida så att produkten inte kan öppnas helt.
- Ventilationsöppningarna i botten får ej täppas igen av en matta eller annat som ligger på golvet.
- **VARNING:** Produkten får inte tillföras via en extern kopplingsanordning, såsom timer, eller anslutas till en krets som regelbundet slås på och av med ett verktyg.
- Anslut stickkontakten till eluttaget endast i slutet av installationen. Se till att stickkontakten är åtkomlig efter installation.
- Om nätsladden är skadad måste den bytas av tillverkaren, tillverkarens auktoriserade servicecenter eller personer med motsvarande utbildning, för att undvika elektrisk fara.
- Överskrid inte den angivna maximala tvättmängden 7 kg (se avsnittet "Programöversikt").
- Använd inte produkten om objekt har blivit nedsmutsade med kemikalier.
- Skrapa bort ludd eller annat från förpackningen som har samlats runt produkten.
- Använd inte produkten utan något filter. Rensa luddfiltret före eller efter varje användningstillfälle.
- Torka inte otvättade plagg i torktummlaren.
- Plagg som har fläckar av matolja, aceton, alkohol, bensin, fotogen, fläckborttagningsmedel, terpentin, vax och vaxborttagningsmedel skall tvättas i varmt

vatten med extra mycket tvättmedel innan de torkas i torktumlaren.

- Torka inte tvätt som innehåller skumgummi (latex), duschmössor, vattentäta textilier, plagg med gummiinlägg och kläder eller kuddar med skumgummifyllning i torktumlaren.
- Sköljmedel och liknande produkter skall användas enligt tillverkarens anvisningar.
- Ta bort alla föremål från produkten som kan fatta eld, såsom tändare eller tändstickor.
- **WARNING:** Avbryt aldrig en torktumlare innan torkningen har avslutats, såvida du inte snabbt kan ta ut all tvätt och sprida ut den så att värmen leds bort.
- Stäng av produkten och koppla bort den från eluttaget före underhåll.

2. SÄKERHETSINSTRUKTIONER

2.1 Installation

- Avlägsna allt förpackningsmaterial.
- Installera eller använd inte en skadad produkt.
- Följ installationsinstruktionerna som följer med produkten.
- Var alltid försiktig när produkten rör sig eftersom den är tung. Använd alltid skyddshandskar och täckta skor.
- Installera inte och använd inte maskinen på en plats där temperaturen understiger 5 °C eller överstiger 35 °C.
- Golvytan, på vilken produkten ska installeras, måste vara plan, stabil, värmebeständig och ren.
- Kontrollera att luft kan cirkulera mellan produkten och golvet.
- Håll alltid produkten vertikalt när den förflyttas.
- Maskinens bakre yta måste ställas mot en vägg.
- Använd ett vattenpass för att kontrollera att produkten står helt vågrätt när den står på platsen där den skall användas. Om den inte gör det kan du justera fötterna tills den gör det.

2.2 Elektrisk anslutning



WARNING!

Risk för brand och elektriska stötar.

- Produkten måste jordas.
- Se till att de parametrarna på märkskylten överensstämmer med elnätets elektricitet.
- Använd alltid ett korrekt installerat, stötsäkert och jordat eluttag.
- Använd inte grenuttag eller förlängningssladdar.
- Dra inte i anslutningssladden för att koppla bort produkten från eluttaget. Ta alltid tag i stickkontakten.
- Ta inte i anslutningssladden eller stickkontakten med våta händer.
- Denna produkt uppfyller kraven enligt EU:s direktiv.

2.3 Användning



WARNING!

Det finns risk för personskador, elstöt, brand eller skador på produkten.

- Denna produkt är endast avsedd för hushållsbruk.

- Torka inte skadade plagg som innehåller vaddering eller stoppning.
- Torka endast textilier som är lämpliga att torka i torktumlare. Följ anvisningarna på alla klädvårdsetiketter.
- Om tvätten har behandlats med fläckborttagningsmedel måste en extra sköljning genomföras innan torktumblaren startas.
- Använd inte kondens/destillatvattnet för att dricka eller laga mat. Det kan orsaka hälsoproblem hos människor och husdjur.
- Sitt eller stå inte på luckan när den är öppen.
- Torka inte genomblöta plagg i en torktumlare.

2.4 Underhåll och rengöring



VARNING!

Risk för personskador och skador på produkten föreligger.

- Spruta inte vatten eller ånga på produkten för att rengöra den.
- Rengör produkten med en fuktig, mjuk trasa. Använd bara neutrala rengöringsmedel. Använd inte produkter med slipeffekt, skursvampar, lösningsmedel eller metallföremål.

2.5 Kassering



VARNING!

Risk för kvävning eller skador.

- Koppla loss produkten från eluttaget och vattentillförseln.
- Klipp av elkabeln nära produkten och kassera den.
- Ta bort luckspärren för att förhindra att barn eller husdjur blir instängda i trumman.
- Kassera produkten i enlighet med lokala föreskrifter för avyttring från WEEE (Waste Electrical and Electronic Equipment).

3. PRODUKTBESKRIVNING

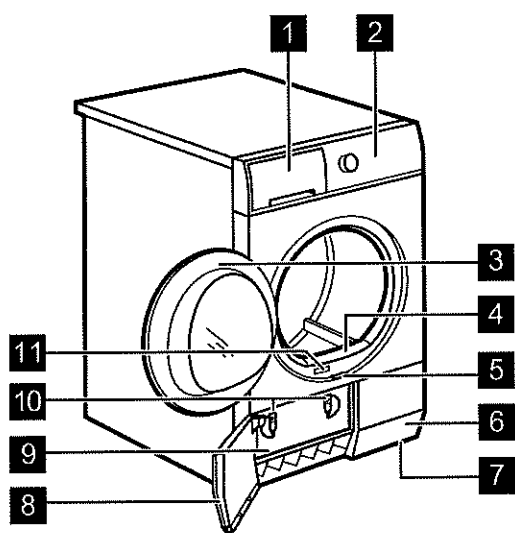

- 1 Töm vattentank
- 2 Kontrollpanel
- 3 Produktlucka
- 4 Primärt filter
- 5 Knapp för kondensorlucka
- 6 Luftflödeshål
- 7 Justerbara fötter
- 8 Kondensorlucka
- 9 Kondensorskydd
- 10 Lås till kondensorlocket
- 11 Typskylt



För enklare hantering kan luckan installeras med öppningen åt båda hållen. (se separat blad).

4. KONTROLLPANEL

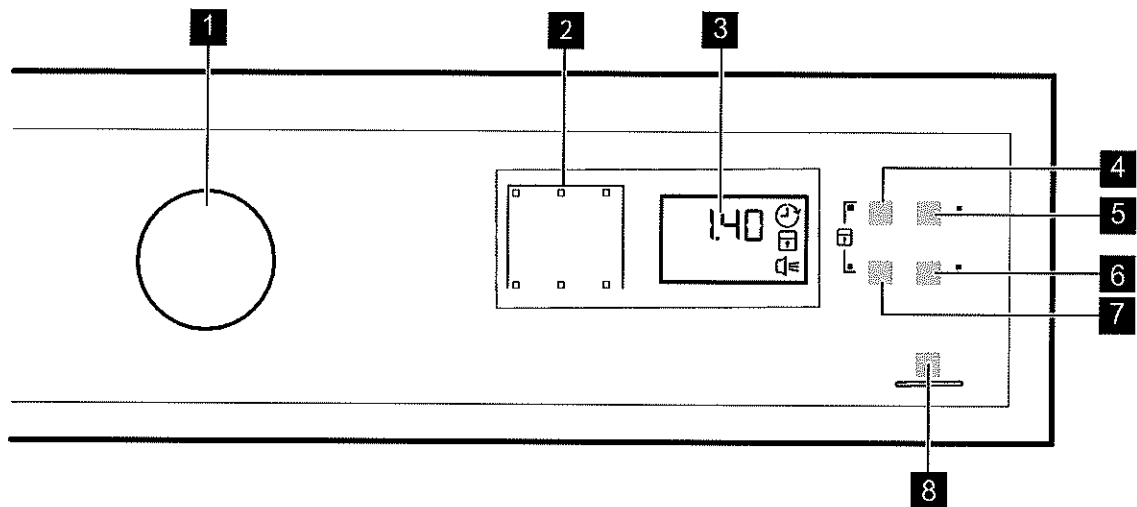

1 Programväljare och ⓐ strömbrytare På/Av

2 Indikatorlampor

3 Display

4 ⏱ Tid (Time Dry)-touchkontroll

5 ⌚ Delay Start (Fördröj Start)-touchkontroll

6 🌸 Delicates (Fintvätt)-touchkontroll

7 🛡 Extra Anticrease (Skrynkelsskydd)-touchkontroll

8 ▶|| Start/Pause (Start/Pause)-touchkontroll























Tryck på touchknapparna med fingret i området med symbolen eller namnet för funktionen. Använd inte handskar när du använder kontrollpanelen. Se till att kontrollpanelen alltid är ren och torr.





4.1 Indikatorlampor

Indikatorlampor	Beskrivning
⏱	Torkningsfas
🌿	Avkylningsfas
🛡	Skrynkelsskyddsfas
⇒	Kondensor
🚰	Töm vattentank
🌐	Filter
⌚	Fördröj start
🔒	Luckspär

Indikatorlampor	Beskrivning
	Ljudsignaler
2.00	Programlängd
10' - 2.00	Varaktighet torktid
30' - 20h	Nedräkning till fördröjd start

5. PROGRAMÖVERSIKT

Program	Vikt ¹⁾	Egenskaper / Typ av material ²⁾
 ³⁾ Cotton (Bomull) Eco	7 kg	Program för att torka bomull med torrhetsgrad "skåptorrt" med maximal energibesparing. /  
Cotton (Bomull) Extra	7 kg	Torknivå: extra torrt. /  
Cotton (Bomull) Cupboard (Skåptorrt)	7 kg	Program för att torka alla typer av bomull som ska kunna stoppas in i skåpet direkt (skåptorrt). /  
Cotton (Bomull) Stryktorrt	7 kg	Torknivå: lämpligt för strykning. /  
Synthetic (Syntet) Extra	3,5 kg	Torknivå: extra torrt. /   
Synthetic (Syntet) Cupboard (Skåptorrt)	3,5 kg	Torknivå: skåptorrt. /   
Easy Iron (Lättstruket)	1 kg (eller 5 skjortor)	Lättskötta plagg där minimal strykning krävs. Torkresultatet kan skilja sig mellan olika sorters material. Skaka plaggen innan du lägger i dem i maskinen. När programmet är klart ska plaggen tas ut direkt och hängas på hängare. /   
Time Dry (Tid)	5 kg	Med det här programmet kan du använda Tid (Time Dry)-funktionen och ställa in programlängden. Torktiden ska ställas in efter hur stor tvätten är, t.ex. 2 timmar för 5 kg vit-/kulörtvätt. /   
Refresh (Uppfräschning)	1 kg	Uppfräschning av textilier som varit undanlagda. /

Program	Vikt 1)	Egenskaper / Typ av material ²⁾
Mixed (Blandat)	3 kg	Bomulls- och syntetplagg. Lågt temperaturprogram. Skonprogram med varm luft. / 
Sports (Sportkläder)	2 kg	Sportkläder, tunna och lätta textilier, mikrofiber, polyester. / 
Bedlinen (Sängkläder)	3 kg	Sängkläder som enkel- och dubbellakan, örngott, påslakan. / 
Denim	4 kg	Fritidskläder som t.ex. jeans, sweatshirts med material av olika tjocklek (t.ex. vid nacken, ärmarna och sömmarna). / 
Delicate (Skonprogram)	4 kg	Ömtåliga tyger som viskos, rayon, akryl och deras blandningar. / 

1) Maximal vikt gäller torra plagg.

2) För märkningens betydelse, se kapitel *RÅD OCH TIPS: Förbereda tvätten*.

3)  Cotton (Bomull) Cupboard (Skåptorr) ECO-programmet är "standardbomullsprogrammet" enligt EU-kommissionens förordning 392/2012. Det är lämpligt för att torka normalvåt tvätt och det är det effektivaste programmet vad gäller energiförbrukning för torkning av våt bomullstvätt.

6. TILLVALSFUNKTIONER

6.1 Delicates (Fintvätt)

Med detta tillval kan du ställa in ett skonsamt torkprogram med låg temperatur. Använd detta tillval vid torkning av material märkta med symbolen  på klädvårdsetiketten (t.ex. akryl, viskos).

6.2 Extra Anticrease (Skrynkelskydd)

Förlänger antiskrynkelfasen med 60 minuter i slutet av torkprogrammet. Den här funktionen minskar uppkomsten av

skrynklor. Tvätten kan tas ut under skrynkelskyddsfasen.





6.3 Tid (Time Dry)

Denna funktion gäller endast programmet Time Dry (Tid). Du kan ställa in programmets varaktighet, från 10 min (min.) till 2 timmar (max.) Tiden beror på hur stor tvättmängden är.



Vi rekommenderar att du ställer in en kort programlängd för små tvättmängder eller för bara ett plagg.

6.4 Funktionsöversikt

Program ¹⁾	 Delicates (Fintvätt)	 Extra Anti-crease (Skrynkelskydd)	 Tid (Time Dry)
 Cotton (Bomull) Eco		■	
Cotton (Bomull) Extra	■	■	
Cotton (Bomull) Cupboard (Skåptorrt)	■	■	
Cotton (Bomull) Stryktorrt	■	■	
Synthetic (Syntet) Extra	■	■	
Synthetic (Syntet) Cupboard (Skåptorrt)	■	■	
Easy Iron (Lättstruket)	■	■	
Time Dry (Tid)	■	■	■
Refresh (Uppfräschning)		■	
Mixed (Blandat)		■	
Sports (Sportkläder)		■	
Bedlinen (Sängkläder)		■	
Denim	■	■	
Delicate (Skonprogram)	■	■	

¹⁾ Du kan ställa in en eller flera funktioner med programmet. Tryck på tillhörande touchknapp för att aktivera eller avaktivera dem.

7. INSTÄLLNINGAR

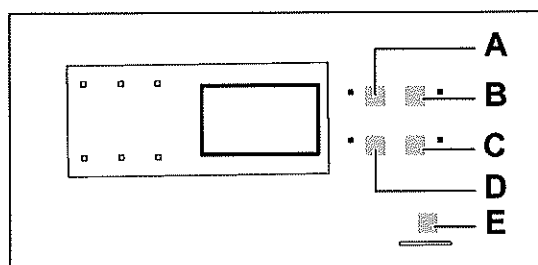

A. Tid (Time Dry) -touchkontroll

B. Delay Start (Fördröj Start) -touchkontroll

C. Delicates (Fintvätt) -touchkontroll

D. Extra Anticrease (Skrynkelskydd) -touchkontroll

E. Start/Pause (Start/Pause) -touchkontroll

7.1 Barnlås

Detta alternativ hindrar barn från att leka med produkten när ett program är igång. Programväljaren och touchkontrollerna låses.

Endast ① AV-knappen är olåst.

Aktivera Barnlåset:

1. Vrid programväljaren för att ställa ett program.
2. Vänta i ungefär 8 sekunder.
3. Håll in touchkontrollerna (A) och (D) samtidigt. Indikatorn för Barnlås tänds.

Indikatorn för Barnlås tänds.





Det går att inaktivera Barnlåset när ett program pågår. Håll samma touchkontroller intryckta tills indikatorn för Barnlåset släcks.

7.2 Justering av återstående fuktgrad för tvätten

Ändra standardgraden för återstående fukt i tvätten:

1. Vrid programväljaren för att ställa ett program.
2. Vänta i ungefär 8 sekunder.
3. Håll in knapparna (A) och (B) samtidigt.

En av följande indikatorer tänds:

-  max torr tvätt
 -  mer torr tvätt
 -  standard torr tvätt
4. Tryck på knappen (E) flera gånger tills indikatorn för rätt nivå visas.
 5. För att bekräfta inställningen, håll knapparna (A) och (B) intryckta samtidigt i cirka 2 sekunder.

7.3 Signal på/av

Slå på och av ljudsignalerna genom att hålla touch-knapparna (B) och (C) intryckta samtidigt i cirka två sekunder.

8. FÖRE FÖRSTA ANVÄNDNING

Innan produkten används för första gången:

- Rengör torktumlartumman med en fuktig trasa.

- Starta ett program på en timme med fuktig tvätt.

9. DAGLIG ANVÄNDNING

9.1 Starta ett program utan fördröjd start

1. Förbered tvätten och fyll produkten.



FÖRSIKTIGHET!

Kontrollera att tvätten inte fastnar mellan luckan och gummilisten när du stänger luckan.

2. Ställ in rätt program och tillval för typen av tvätt. Displayen visar programmets längd.



Torktiden som visas på displayen när vittvätt har valts, är vid en tvättmängd på 5 kg. Den verkliga torktiden beror på vilken typ av tvätt (vikt och sammansättning), rumstemperaturen och fuktigheten på tvätten efter centrifugeringsfasen,

3. Tryck på Start/Pause (Start/Pause)-touchknappen. Programmet startar.

9.2 Starta ett program med fördröjd start

1. Ställ in rätt program och tillval för typen av tvätt.
2. Tryck på knappen för fördröjd start upprepade gånger tills displayen visar önskad tidsfördröjning till starten.



Du kan fördröja starten av ett program från 30 minuter till maximalt 20 timmar.

3. Tryck på Start/Pause (Start/Pause)-touchkontrollen.

Displayen visar nedräkningen till fördröjd start.



När nedräkningen löper ut startar programmet.

9.3 Ändra ett program

1. Vrid programväljaren till ① AV
2. Ställ in programmet.

9.4 När programmet är klart

När programmet är klart:

- En återkommande ljudsignal hörs.
- Indikatorn  blinkar.
- Indikatorn  blinkar.
- Indikatorlampan Start/Pause (Start/Pause) lyser.

10. RÅD OCH TIPS

10.1 Förbereda tvätten



- Stäng dragkedjorna.
- Knäpp knapparna på påslakanen.
- Låt inte lösa band trassla sig (t.ex. på förkläden). Knyt ihop dem innan du startar programmet.
- Töm alla fickor på föremål.
- Om plagget har ett innerfoder av bomull ska plagget vändas ut och in. Bomullssidan ska alltid vara vänd utåt.
- Ställ alltid in programmet som passar för typen av tvätt.
- Tvätta inte ljusa och mörka färger ihop.

Produkten fortsätter att arbeta med skrynkelkyddsfasen i cirka 30 minuter till.

Skrynkelkyddsfasen hindrar tvätten från att bli skrynklig.

Du kan ta ut tvätten innan skrynkelkyddsfasen är klar. För bästa resultat rekommenderar vi att du tar ut tvätten när fasen är nästan eller helt klar.

När skrynkelkyddsfasen är klar:

- Indikatorn  lyser men blinkar inte.
- Indikatorn  lyser men blinkar inte.
- Start/Pause (Start/Pause) släcks.

1. Vrid programväljaren till ① AV
2. Öppna luckan till produkten.
3. Plocka ur tvätten.
4. Stäng produktens lucka.



Rengör alltid filtret och töm vattenbehållaren när ett program är klart.

9.5 Standby-funktion

För att minska energiförbrukningen stänger funktionen automatiskt av produkten:

- Efter 5 minuter om du inte startar programmet.
- Efter 5 minuter från programmets slut.

- Använd ett lämpligt program för vit-/kulörtvätt, jersey och stickat för att förhindra att plaggen krymper.
- Överskrid inte maximal tvättmängd som finns i programkapitlet eller som visas på displayen.
- Torktumla endast tvätt som klarar av att torktumlas. Se instruktionerna på plaggens klädvårdsetiketter.
- Torka inte stora och små plagg tillsammans. Små plagg kan fastna i större plagg och därmed inte torkas.

Klädvårdsmärkning	Beskrivning
<input type="checkbox"/>	Tvätten är lämplig för torktumling.
<input type="checkbox"/>	Tvätten är lämplig för torktumling vid högre temperaturer.
<input type="checkbox"/>	Tvätten är lämplig för torktumling endast vid lägre temperaturer.
<input checked="" type="checkbox"/>	Plagget är inte lämplig för torktumling.

11. SKÖTSEL OCH RENGÖRING

11.1 Rengöring av filtret

1.

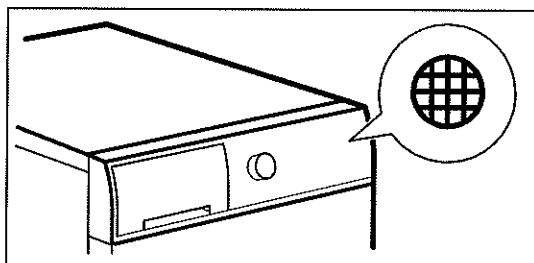

2.

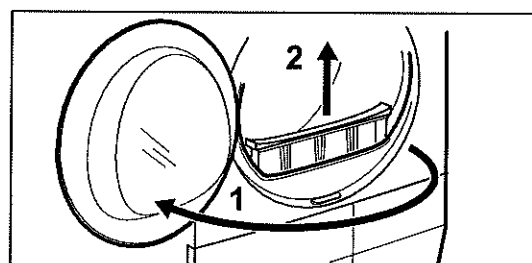

3.

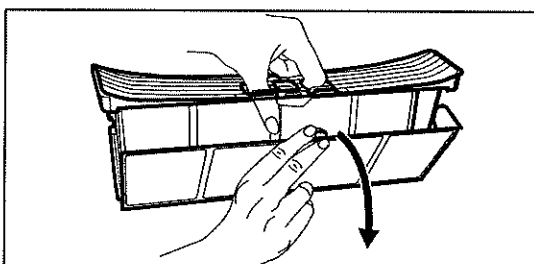

4.

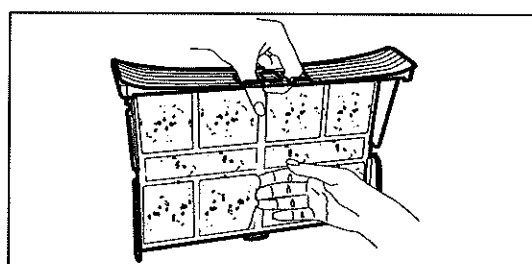

5.1)

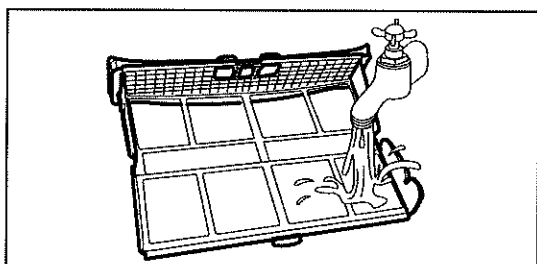

6.

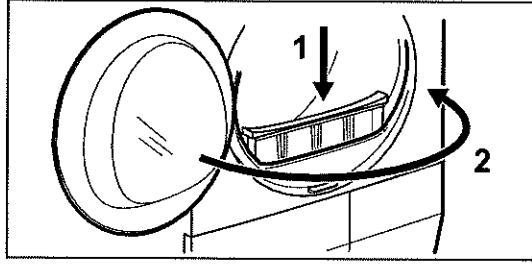

1) vid behov, rengör filtret med varmt vatten.

11.2 Tömning av vattenbehållaren

1.

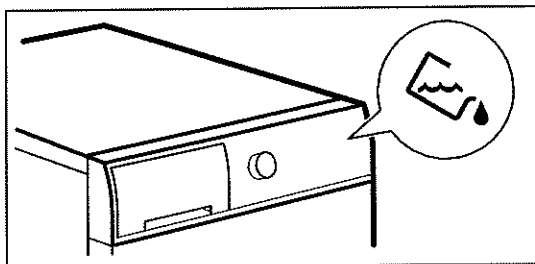

2.

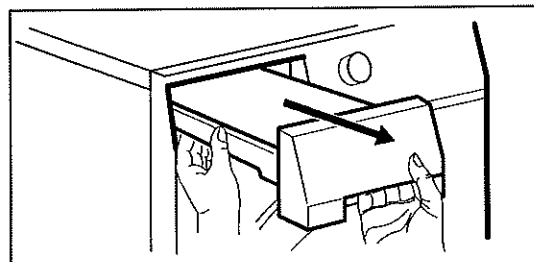

3.

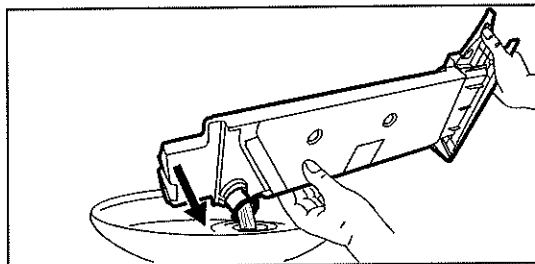

4.

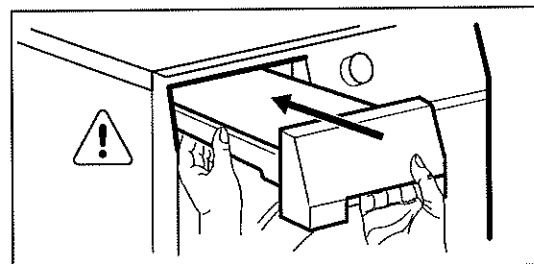

Du kan använda vattnet från vattenbehållaren som ett alternativ till destillerat vatten (t.ex. för ångstrykning). Ta bort smutsrester med ett filter innan du använder vattnet.

11.3 Rengöring av kondensorn

1.

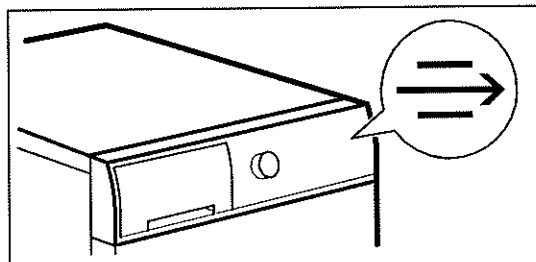

2.

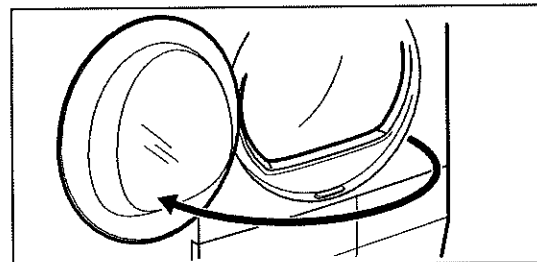

3.

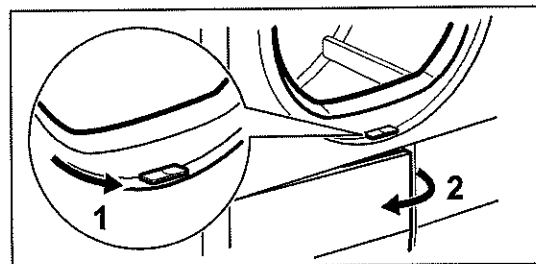

4.

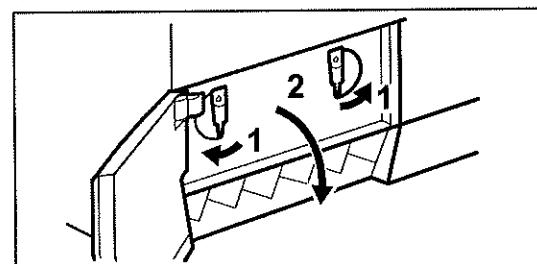

5.

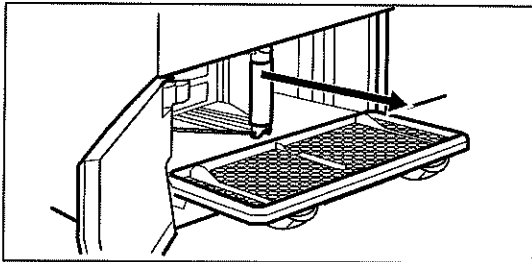

6.

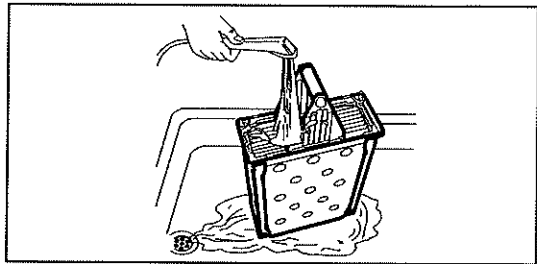

7.

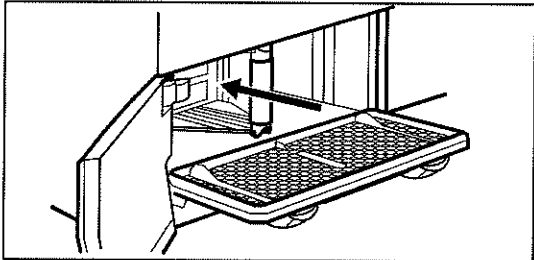

8.

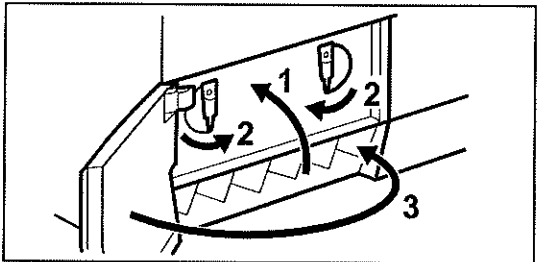

11.4 Rengöring av trumman



VARNING!

Koppla från maskinen innan den rengörs.

Använd ett vanligt mildt rengöringsmedel för att rengöra insidan av trumman och trumbladen. Torka de rengjorda ytorna med en mjuk duk.



FÖRSIKTIGHET!

Använd inte slipmedel eller stålull i trumman.

Rengör med en fuktad duk. Torka de rengjorda ytorna med en mjuk duk.



FÖRSIKTIGHET!

Rengör inte produkten med möbelrengöringsmedel eller rengöringsmedel som kan orsaka korrosion.

11.5 Rengöring av kontrollpanelen och höljet

Använd ett vanligt rengöringsmedel för att rengöra kontrollpanelen och höljet.

11.6 Rengöring av luftflödeshål

Använd en dammsugare för att ta bort ludd från luftflödeshål.

12. FELSÖKNING

Problem	Möjlig lösning
Du kan inte sätta på produkten.	Se till att stickkontakten sitter ordentligt i eluttaget. Kontrollera säkringen i säkringsskåpet (husets installation).
Programmet startar inte.	Tryck på Start/Pause (Start/Pause). Se till att luckan är stängd.

Problem	Möjlig lösning
Luckan går inte att stänga.	Kontrollera att filtren är korrekt installerade. Kontrollera att ingen tvätt har fastnat mellan luckan och gummilisten.
Produkten stannar under driften.	Kontrollera att vattenbehållaren är tom. Tryck på knappen Start/Pause (Start/Pause) för att starta programmet på nytt.
Programtiden är för lång eller torkningsresultatet är inte tillfredsställande. ¹⁾	Kontrollera att tvättens vikt är lämplig för programmets varaktighet. Kontrollera att filtret är rent. Tvätten är för blöt. Centrifugera tvätten igen i tvättmaskinen. Se till att rumstemperaturen är högre än +5 °C och lägre än +35 °C. Optimal rumstemperatur är 19 °C till 24 °C. Välj programmet Time Dry (Tid) eller Extra. ²⁾
Displayen visar Err .	Om du vill välja ett nytt program, stäng av och sätt på produkten. Kontrollera att tillvalen är förenliga med programmet.
Displayen visar (t.ex. E51).	Stäng av och sätt på produkten. Starta ett nytt program. Kontakta service om problemet uppstår igen.

1) Efter högst 5 timmar avslutas programmen automatiskt.

2) Vissa delar av plagget kan fortfarande vara fuktigt när man torkar större plagg (t.ex. lakan).

Vid otillfredsställande torkresultat

- Fel program har valts.
- Filtret är igentäppt.
- Kondensorn är igentäppt.
- För mycket tvätt har lagts in i produkten.
- Trumman är smutsig.
- Felaktig inställning av värmeledningssensorn (se avsnittet

"Inställningar - Justering av återstående fuktgrad för tvätten" för bättre inställning).

- Lufflödeshålen är igentäppta.
- Rumstemperaturen är för låg eller för hög (optimal rumstemperatur 19 °C till 24 °C)

13. TEKNISKA DATA

Höjd x Bredd x Djup	850 x 600 x 540 mm (maximal 600 mm)
---------------------	-------------------------------------

Max. djup med öppen lucka	1030 mm
Max. bredd med öppen lucka	950 mm
Justerbar höjd	850 mm (+ 15 mm - justering av fötterna)
Trummans volym	104 l
Maximal lastvolym	7 kg
Nätspänning	230 V
Frekvens	50 Hz
Ljudeffektnivå	66 dB
Total effekt	2250 W
Energiklass	B
Energiförbrukning vid standardbomull- sprogrammet med full maskin. ¹⁾	4,23 kWh
Energiförbrukning vid standardbomull- sprogrammet med halv maskin. ²⁾	2,29 kWh
Årlig energiförbrukning ³⁾	503,5 kWh
Effektförbrukning i viloläge ⁴⁾	0,50 W
Effektförbrukning i avstängt läge ⁴⁾	0,50 W
Typ av användning	Hushåll
Tillåten omgivningstemperatur	+ 5 °C till + 35 °C
Skyddsnivån mot intrång av fasta partiklar och fukt säkerställs av skyddslocket, förutom där lågspänningsutrustningen inte har något skydd mot fukt	IPX4

¹⁾ Med referens till EN 61121. 7kg bomull centrifugeras vid 1000 varv/min.

²⁾ Med referens till EN 61121. 3,5kg bomull centrifugeras vid 1000 varv/min.

³⁾ Energiförbrukning per år i kWh, baserat på 160 torkprogram med standardbomullsprogram vid full och delvis full maskin och förbrukning vid lågenergilägena. Faktisk energiförbrukning per program beror på hur maskinen används (BESTÄMMELSE (EU) nr 392/2012).

⁴⁾ Med hänvisning till EN 61121.

Informationen i tabellen ovan är i enlighet med EU-kommissionens förordning 392/2012 om genomförande av direktiv 2009/125/EC.

13.1 Förbrukningsvärden

Program	Centrifugerad vid / resterande fuktighet	Torktid ¹⁾	Energiförbrukning ²⁾
Cotton (Bomull) Eco 7 kg			
Cupboard (Skåp-torrt)	1400 varv/minut / 50%	119 min.	3,63 kWh
	1000 varv/minut / 60%	139 min.	4,23 kWh
Stryktorrt	1400 varv/minut / 50%	90 min.	2,73 kWh
	1000 varv/minut / 60%	107 min.	3,37 kWh
Cotton (Bomull) Eco 3,5 kg			
Cupboard (Skåp-torrt)	1400 varv/minut / 50%	70 min.	1,96 kWh
	1000 varv/minut / 60%	82 min.	2,29 kWh
Synthetic (Syntet) 3,5 kg			
Cupboard (Skåp-torrt)	1200 varv/minut / 40%	62 min.	1,59 kWh
	800 varv/minut / 50%	74 min.	1,93 kWh

¹⁾ Vid halvfull tvätt är programtiden kortare och maskinen förbrukar mindre energi.

²⁾ Felaktig omgivningstemperatur och/eller dåligt centrifugerad tvätt kan förlänga programtiden och öka energiförbrukningen.

14. PRODUKTINFORMATIONSBLAD MED HÄNVISNING TILL E.U. REGEL 1369/2017

Produktinformationsblad	
Varumärke	Electrolux
Modell	EW2C327R1, PNC916098558
Nominell kapacitet i kg	7
Frånluftstumlare eller kondensumlare	Kondensatorn
Energieffektivitetsklass	B
Energiförbrukning i kWh per år, baserad på 160 torkcykler med standardprogram bomull vid full och halv maskin, och förbrukning i lågeffektlägena. Den faktiska energiförbrukningen per cykel beror på hur maskinen används.	503,5
Automatisk torktumlare eller icke-automatisk torktumlare	Automatisk

Energiförbrukning med standardprogram bomull vid full maskin i kWh	4,23
Energiförbrukning med standardprogram bomull vid halv maskin i kWh	2,29
Effektförbrukning i frånläge i W	0,50
Effektförbrukning i viloläge i W	0,50
Vilolägets varaktighet (min)	10
Standardprogram bomull' vid full och halv maskin är det standardprogrammet för torkning som informationen på etiketten och etiketten avser, detta program är lämpligt för torkning av normal blöt bomullstvätt och är det effektivaste programmet för bomull vad gäller energiförbrukning	
Viktad programtid 'standardprogram bomull vid full och halv maskin' i minuter	106
Programtiden för 'standardprogram bomull vid full maskin' i minuter	139
Programtiden för 'standardprogram bomull vid halv maskin' i minuter	82
Kondensationseffektivitetsklass på en skala från G (minst effektiv) till A (effektivast)	B
Genomsnittlig kondensationseffektivitet för standardprogram bomull vid full maskin uttryckt i procent	81
Genomsnittlig kondenseringseffektivitet av standard bomullsprogram vid halvfull maskin i procent	81
Viktad kondensationseffektivitet för 'standardprogram bomull vid full och halv maskin' i minuter	81
Ljudeffektnivå i dB	66
Inbyggd maskin J/N	Nej

Informationen i tabellen ovan är i enlighet med EU-kommissionens förordning 392/2012 om genomförande av direktiv 2009/125/EC.

15. MILJÖSKYDD

Återvinn material med symbolen . Återvinn förpackningen genom att placera den i lämpligt kärl. Bidra till att skydda vår miljö och vår hälsa genom att återvinna avfall från elektriska och elektroniska produkter. Släng inte

produkter märkta med symbolen  med hushållsavfallet. Lämna in produkten på närmaste återvinningsstation eller kontakta kommunkontoret.

www.electrolux.com/shop



136958710-A-402018



Electrolux is a leader in the home appliances market, offering a wide range of products including refrigerators, freezers, washing machines, and dishwashers. Our products are designed to be reliable, efficient, and easy to use. We are committed to providing excellent customer service and support. For more information, please visit our website at www.electrolux.com.